

Groupe de sécurité **SFR**

Code réf. : 2252550



Plaquette d'identification :



noire = SFR®



- Groupe de Sécurité à Membrane.
- Agréments : conforme à la norme NF EN 1487 & BELGAQUA.
- Fruit de nombreux travaux avec les installateurs et les fabricants de ballons électriques, SFR® va retenir l'attention des professionnels et satisfaire totalement l'attente des plus exigeants.

VOUS RACCORDER À L'ESSENTIEL

WATTS®



Groupe de sécurité SFR®



Conforme à la norme NF EN 1487



Fruit de nombreux travaux avec les installateurs et les fabricants de chauffe-eau électriques à accumulation, SFR® va retenir l'attention des professionnels et satisfaire totalement l'attente des plus exigeants.

modèle	présentation	code réf.
SFR® 3/4" (20x27)	boîte	2252550

Application :

Le groupe de sécurité est utilisé pour protéger le chauffe-eau à accumulation.

Il combine plusieurs fonctions :

- Sécurité : Protéger le chauffe-eau à accumulation contre les excès de pression.
- Interdire le retour de l'eau chaude dans le circuit d'alimentation eau froide : un clapet anti-retour, accessible par un orifice de contrôle, empêche tout retour de l'eau chaude dans le circuit d'alimentation eau froide.
- Isoler le chauffe-eau du circuit d'alimentation eau froide, cette fonction est assurée par le robinet d'arrêt.
- Vidanger le chauffe-eau à accumulation est assurée par la soupape de sûreté qui peut-être actionnée manuellement, une fois ouverte, l'eau sous pression est évacuée.

Avantages :

1. Grand débit de remplissage de plus de 4000 L/h sous 1 bar.
2. Moins de pertes de charges, meilleur confort pour l'utilisateur.
3. Design du bouton de soupape assurant une excellente prise en main.
4. Siège de soupape limitant les risques de fuites par un meilleur dégagement des impuretés.
5. Encombrement permettant l'interchangeabilité avec les principaux groupes de sécurité du marché.
6. Garde d'air pivotante, permettant de protéger le mur des projections d'eau quel que soit le montage.
7. Pour chauffe-eau à accumulation jusqu'à 10 kW de puissance utile maximale.

SFR® 3/4" + kit siphon NF sous coque pour libre service code réf. : 2252556



Groupe de sécurité avec robinet à boisseau sphérique.

Bille laiton poli → conforme aux nouvelles normes A.C.S.
→ moins sujette à l'entartrage que les billes chromées

Raccordement eau froide à portée plate et avec usinage spécifique (tube cuivre jusqu'à 16/18) pour raccord rapide type "gripp".

Ballon fond bombé

Dimensions compatibles avec les chauffe-eau à accumulation à fond bombé.

Siège de soupape : permettant plus facilement le dégagement des impuretés sous la membrane de soupape.

Conception :

- 1 Orifice femelle Ø 3/4" 20x27 pour montage sur le chauffe-eau avec un Raccord Isolant Diélectrique (RID WATTS Industries).
- 2 Orifice de contrôle du clapet de non-retour.
- 3 Clapet de non-retour : intégré au groupe de sécurité, il permet l'entrée de l'eau froide dans le circuit d'eau chaude et s'oppose au retour eau chaude dans le réseau.
- 4 Robinet d'isolement quart de tour à boisseau sphérique.

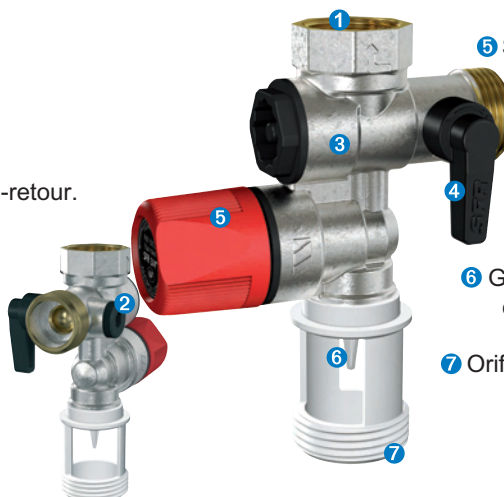

- 5 Soupape d'expansion : limite la pression dans le chauffe-eau. Tarage 7 bar.

L'ouverture instantanée, à effet "POP", garantit un débit d'évacuation très élevé.

- 6 Guide d'eau : le profil de la buse évite tout risque de projections.
- 7 Orifice de décharge de la soupape de sûreté avec garde d'air. Filetage 1" (26 x 34).

Installation type :

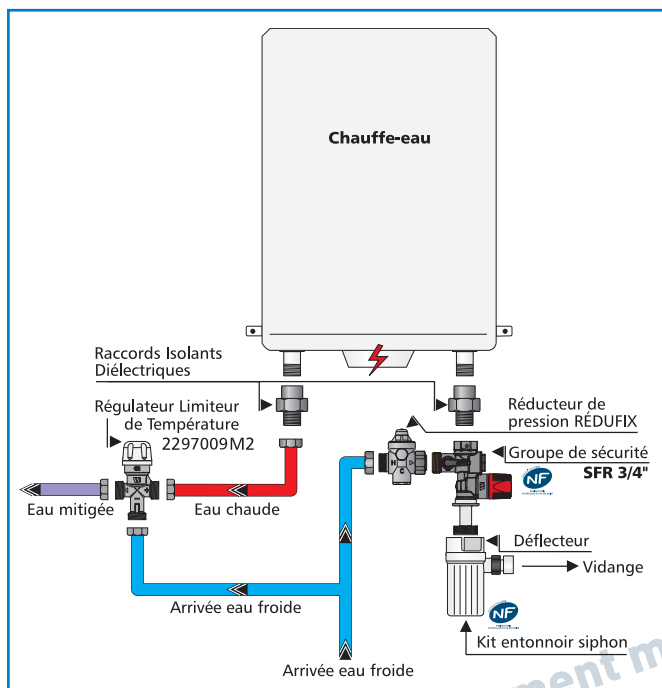

Dimensions (en mm) :

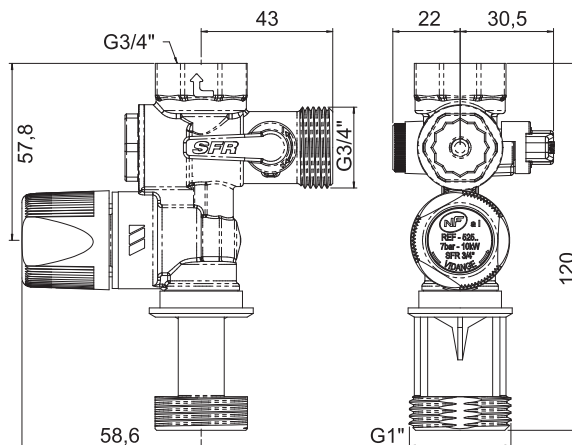

Installation / Recommandations :

- 1 - Le groupe de sécurité doit être installé directement sur un chauffe-eau de puissance utile maximale de 10 kW, à l'aide de clés plates normalisées.
- 2 - Pour éviter toute corrosion due à un phénomène de pile entre deux métaux, nous vous recommandons l'installation d'un Raccord Isolant Diélectrique (R.I.D. WATTS-INDUSTRIES) entre la tubulure du ballon et le Groupe de Sécurité. Protégez également la sortie Eau Chaude du ballon.
- 3 - Si la pression du réseau "eau froide" dépasse 3 bar (300 kPa) il est nécessaire de monter un réducteur de pression en AMONT du groupe de sécurité. Consulter la gamme complète de réducteurs de pression WATTS-INDUSTRIES.
- 4 - Durant chaque période de chauffe, il est normal de constater un léger écoulement à la sortie du groupe de sécurité qui correspond à la dilatation de l'eau (environ 3% du volume).
- 5 - **INSPECTION et MAINTENANCE**
Inspection : Vérifier l'absence d'éclaboussures. Vérifier qu'il y a de l'eau dans le siphon. Manœuvrer la manette de la soupape de sécurité pour s'assurer que la soupape n'adhère pas ou n'est pas entartrée en position fermée. Il faut vérifier que la soupape se ferme automatiquement lorsque la manette est relâchée et que l'eau s'évacue complètement par l'entonnoir ou la conduite de décharge. Actionner le robinet d'arrêt (le fermer et le rouvrir). Si le groupe de sécurité n'est pas étanche, il doit être remplacé.
Maintenance : Fermer le robinet d'arrêt en amont du clapet de non-retour. Ouvrir la prise d'essai pour contrôler le clapet de non-retour. Si de l'eau chaude s'écoule, le clapet de non-retour n'est pas étanche. Si de l'eau froide s'écoule, le robinet d'arrêt n'est pas étanche. Dans les deux cas, le groupe de sécurité hydraulique doit être remplacé.
- 6 - Le diamètre de la tuyauterie de vidange doit être au minimum de 25 mm. La rupture de charge doit rester libre de toute obstruction.
- 7 - Un siphon doit être installé à la sortie du groupe de sécurité, consulter la gamme complète d'entonnoirs siphon WATTS-INDUSTRIES.
- 8 - Les règles sanitaires de l'EN806 et de l'EN1717 doivent être appliquées.

Fonctionnement / Recommandations :

Fonctionnement normal du chauffe-eau

En fonctionnement normal, le robinet d'arrêt est en position "ouvert", la soupape est en position "marche". Pendant la chauffe, la pression augmente à l'intérieur du chauffe-eau et le clapet de non-retour se ferme. Quand la pression atteint 7 bar, la soupape de sûreté s'ouvre légèrement et laisse échapper une certaine quantité d'eau et ceci par intermittence pendant tout le temps de chauffe. Cette évacuation d'eau est normale ; elle est la preuve du bon fonctionnement du Groupe de Sécurité. Il ne faut pas chercher à y remédier.

Fonctionnement anormal du chauffe-eau

Le thermostat du chauffe-eau peut se dérégler et ne plus couper la source de chaleur. Dans ce cas, la pression et la température montent, le clapet de la soupape de sécurité se soulève, laissant échapper de la vapeur avec un sifflement caractéristique. Il faut aussitôt couper la source d'énergie du chauffe-eau et prévenir l'installateur qui changera le thermostat. Le Groupe de Sécurité devra être remplacé ; en effet la température de la vapeur d'eau à 7 bar est de 165°C et les joints ont pu être endommagés.

Gel

Si vous n'utilisez pas votre chauffe-eau pendant une période de risques de gel, il est recommandé de le vidanger : couper la source d'énergie, fermer le robinet d'arrêt du Groupe de Sécurité, ouvrir un des robinets d'eau chaude de l'installation et actionner la soupape de vidange.

Impuretés

Si le Groupe de Sécurité vidange en permanence, il faut manœuvrer plusieurs fois la soupape de vidange pour chasser les impuretés qui empêchent l'étanchéité.

Entretien

Le Groupe de Sécurité s'il est correctement monté, ne nécessite aucun entretien. Nous vous recommandons néanmoins d'actionner la soupape de vidange au moins une fois par mois.



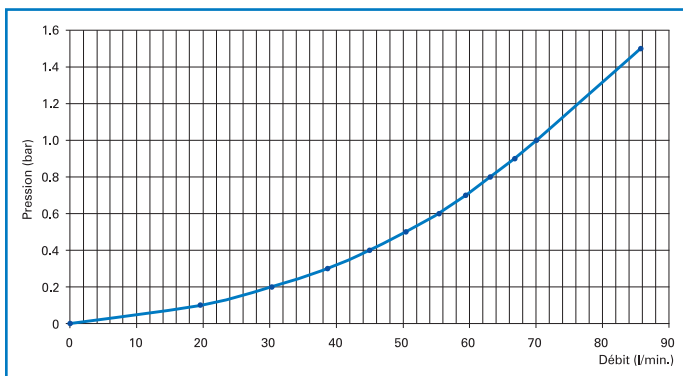







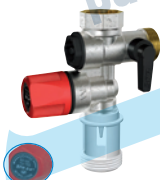



Courbe de débit / perte de charge :



Construction :

Nomenclature	matière
Corps usiné	Laiton CW617N
Garniture	PTFE
Membrane de soupape	EPDM 70Sh
Bouton de soupape	POM
Siège de soupape	Laiton CW617N
Garde d'air	PA 6.6
Boisseau sphérique	Laiton CW617N
Bouchon de purge	POM
Clapet TR20	Grivory HTV
Poids	0,265 kg

SFR® la gamme la plus complète sur le marché européen

Types de chauffe-eau à accumulation						
Qualité d'eau	petites capacités sur ou sous évier maxi 4 kW	verticaux sur socle puissance maxi 10 kW	verticaux muraux puissance maxi 10 kW	horizontaux muraux puissance maxi 10 kW	horizontaux sur socle puissance maxi 10 kW	horizontaux grosse capacité puissance maxi 18 kW
eau standard	SFR® NA53M2 1/2" réf. 2254310M2  modèle coudé réf. 2254311M2	SFR® 3/4" réf. 2252550 	SFR® INOX coudé 3/4" réf. 2252571 	GSM 1" INOX réf. 2254555M2 		
eau calcaire	SFR® NA53M2 1/2" INOX réf. 2254312M2 	SFR® PTFE 3/4" réf. 2252560 	SFR® INOX 3/4" réf. 2252570 	SFR® Multi group INOX 3/4" droit/coudé réf. 2252573M2 	SFR® INOX coudé 3/4" réf. 2252571 	
eau agressive	modèle coudé INOX réf. 2254313M2 	SFR® INOX 3/4" réf. 2252570 	SFR® Multi group INOX 3/4" droit/coudé réf. 2252573M2 	SFR® Multi group INOX 3/4" droit/coudé réf. 2252573M2 		
GSE 3000 - 1/2" 15 mm (marché export) EN1488 		Ensemble de sécurité DN 1 1/4 Pour chauffe-eau de puissance maxi. 24 kW réf. 2254560 				

Les photographies, illustrations et descriptions contenues dans cette brochure sont présentées comme indications. Watts Industries se réserve le droit d'apporter des changements d'ordre techniques ou de design à ses produits sans informations préalables.